

Catalogo Fissaggi



Categorie

- Fissaggi Leggeri
- Fissaggi Speciali
- Tasselli a Percussione
- Fissaggi per Isolamenti
- Autoperforanti
- Fissacavi

www.bartolucci.cc

info@bartolucci.cc

Bartolucci Sas
di Bartolucci Giorgio & C

Data: 10/03/2017 Rev. 0

Via del Commercio, 1
60021 Camerano (AN)
Italy

Fissaggio leggero senza collare



Cod.	Misure (DxL) mm	Diametro foratura (mm)	Vite consigliata (D) mm	Pz. X conf.	Conf. X scatola	Scatole X pallet
Fissaggi leggeri in nylon grigio						
FA5	5 X 25	5	3,5	300	72	30
FA6	6 X 30	6	4,5	200	72	30
FA8	8 X 40	8	5	200	36	30
FA10	10 X 50	10	6	100	36	30
FA12	12 X 60	12	8÷10	50	36	30
FA14	14 X 75	14	10÷12	25	36	30
Fissaggi leggeri in PEHD grigio						
FAP5	5 X 25	5	3,5	300	72	30
FAP6	6 X 30	6	4,5	200	72	30
FAP8	8 X 40	8	5	200	36	30
FAP10	10 X 50	10	6	100	36	30
FAP12	12 X 60	12	8-10	50	36	30
FAP14	14 X 75	14	10÷12	25	36	30
Fissaggi leggeri in nylon grigio conf. industriale						
FAI5	5 X 25	5	3,5	30.000	*	30
FAI6	6 X 30	6	4,5	25.000	*	30
FAI8	8 X 40	8	5	12.500	*	30
FAI10	10 X 50	10	6	7.000	*	30
FAI12	12 X 60	12	8-10	4.500	*	30
FAI14	14 X 75	14	10÷12	3.000	*	30
Fissaggi leggeri in PEHD grigio conf. industriale						
FAPI5	5 X 25	5	3,5	30.000	*	30
FAPI6	6 X 30	6	4,5	25.000	*	30
FAPI8	8 X 40	8	5	12.500	*	30
FAPI10	10 X 50	10	6	7.000	*	30
FAPI12	12 X 60	12	8-10	4.500	*	30
FAPI14	14 X 75	14	10÷12	3.000	*	30

Vantaggi:

Versioni in Nylon di ottima qualità
 Molto economico in PEHD
 Universale - per tutti gli usi
 Con alette antirotazione
 Facilmente inseribile

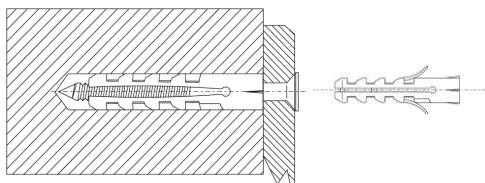

Applicazioni:

Calcestruzzo
 Mattone pieno

Rev.2 16/02/2016 La Bartolucci si riserva, al fine di migliorare i prodotti, il diritto di modificare in qualunque momento e senza preavviso i dati contenuti nel presente documento.

Fissaggio leggero senza collare con vite

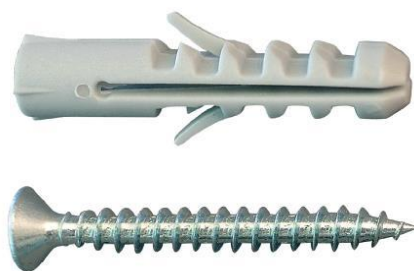

Cod.	Misure (DxL) mm	Diametro foratura mm	Vite (DxL) mm	Materiale vite	Pz. X conf.	Conf. X scatola	Scatole x pallet
Fissaggi Leggeri In Nylon Grigio + Vite							
FA5W	5 X 25	5	3,5 X 30	Acciaio Zincato	200	72	30
FA6W	6 X 30	6	4,5 X 40	Acciaio Zincato	100	72	30
FA8W	8 X 40	8	5 X 50	Acciaio Zincato	100	36	30
FA10W	10 X 50	10	6 X 60	Acciaio Zincato	50	36	30
Fissaggi Leggeri In PEHD Grigio + Vite							
FAP5W	5 X 25	5	3,5 X 30	Acciaio Zincato	200	72	30
FAP6W	6 X 30	6	4,5 X 40	Acciaio Zincato	100	72	30
FAP8W	8 X 40	8	5 X 50	Acciaio Zincato	100	36	30
FAP10W	10 X 50	10	6 X 60	Acciaio Zincato	50	36	30

Vantaggi:

Versioni in Nylon con materiali di ottima qualità
 Molto economico in PEHD
 Universale – per tutti gli usi
 Con alette antirotazione
 Facilmente inseribile
 Vite autofilettante testa svasata taglio a croce

Applicazioni:

Calcestruzzo
 Mattone pieno

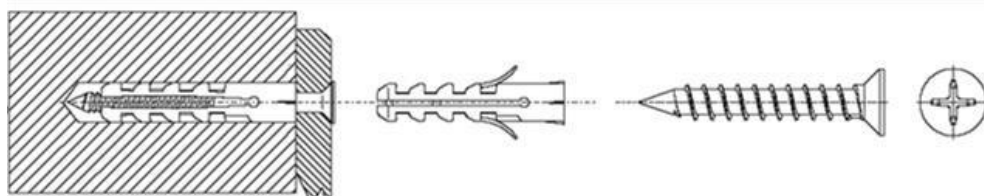

Rev.2 16/02/2016 La Bartolucci si riserva, al fine di migliorare i prodotti, il diritto di modificare in qualunque momento e senza preavviso i dati contenuti nel presente documento.

Fissaggio leggero con collare



Cod.	Misure (DxL) mm	Diametro foratura (mm)	Vite consigliata (D) mm	Pz. X conf.	Conf. X scatola	Scatole X pallet
Fissaggi leggeri in nylon con collare						
FC5	5 X 25	5	3,5	300	72	30
FC6	6 X 30	6	4,5	200	72	30
FC8	8 X 40	8	5	200	36	30
FC10	10 X 50	10	6	100	36	30
FC12	12 X 60	12	8-10	50	36	30
FC14	14 X 75	14	10÷12	25	36	30
Fissaggi leggeri in PEHD con collare						
FCP5	5 X 25	5	3,5	300	72	30
FCP6	6 X 30	6	4,5	200	72	30
FCP8	8 X 40	8	5	200	36	30
FCP10	10 X 50	10	6	100	36	30
FCP12	12 X 60	12	8-10	50	36	30
FCP14	14 X 75	14	10÷12	25	36	30
Fissaggi leggeri in nylon con collare conf. industriale						
FCI5	5 X 25	5	3,5	30.000	*	30
FCI6	6 X 30	6	4,5	25.000	*	30
FCI8	8 X 40	8	5	12.500	*	30
FCI10	10 X 50	10	6	7.000	*	30
FCI12	12 X 60	12	8-10	4.500	*	30
FCI14	14 X 75	14	10÷12	3.000	*	30
Fissaggi leggeri in PEHD con collare conf. industriale						
FCPI5	5 X 25	5	3,5	30.000	*	30
FCPI6	6 X 30	6	4,5	25.000	*	30
FCPI8	8 X 40	8	5	12.500	*	30
FCPI10	10 X 50	10	6	7.000	*	30
FCPI12	12 X 60	12	8-10	4.500	*	30
FCPI14	14 X 75	14	10÷12	3.000	*	30

Vantaggi:

Versioni in Nylon di ottima qualità
 Molto economico in PEHD
 Universale - per tutti gli usi
 Con alette antirotazione
 Il collarino posiziona il tassello a filo parete

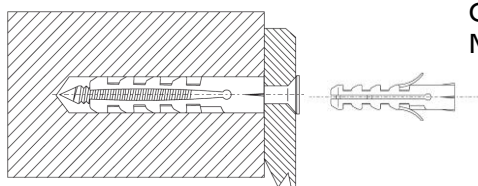

Applicazioni:

Calcestruzzo
 Mattone pieno

Rev.2 16/02/2016 La Bartolucci si riserva, al fine di migliorare i prodotti, il diritto di modificare in qualunque momento e senza preavviso i dati contenuti nel presente documento.

Fissaggio leggero con collare con vite

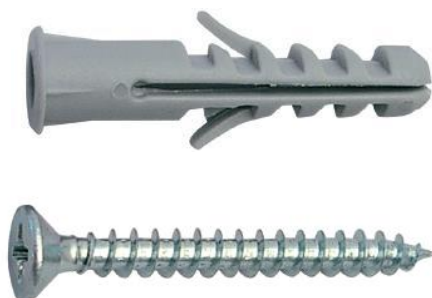

Cod.	Misure (DxL) mm	Diametro foratura mm	Vite (DxL) mm	Materiale vite	Pz. X conf.	Conf. X scatola	Scatole X pallet
Fissaggi leggeri con collare in nylon + vite							
FC5W	5 X 25	5	3,5 X 30	Acciaio Zincato	200	72	30
FC6W	6 X 30	6	4,5 X 40	Acciaio Zincato	100	72	30
FC8W	8 X 40	8	5 X 50	Acciaio Zincato	100	36	30
FC10W	10 X 50	10	6 X 60	Acciaio Zincato	50	36	30
Fissaggi leggeri con collare in pp + vite							
FCP5W	5 X 25	5	3,5 X 30	Acciaio Zincato	200	72	30
FCP6W	6 X 30	6	4,5 X 40	Acciaio Zincato	100	72	30
FCP8W	8 X 40	8	5 X 50	Acciaio Zincato	100	36	30
FCP10W	10 X 50	10	6 X 60	Acciaio Zincato	50	36	30

Vantaggi:

Versioni in Nylon con materiali di ottima qualità
 Molto economico in PEHD
 Universale – per tutti gli usi
 Con alette antirotazione
 Il collarino posiziona il tassello a filo parete
 Vite autofilettante testa svasata taglio a croce

Applicazioni:

Calcestruzzo
 Mattone pieno

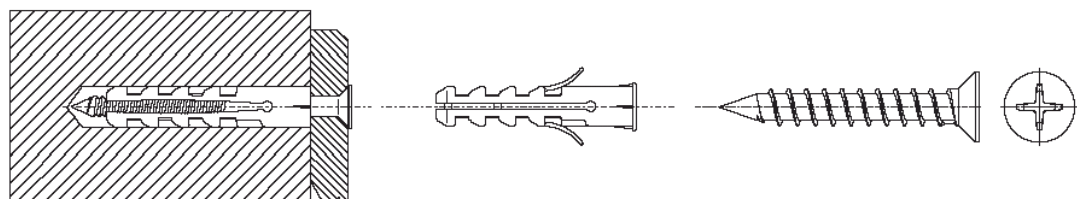

Rev.2 16/02/2016 La Bartolucci si riserva, al fine di migliorare i prodotti, il diritto di modificare in qualunque momento e senza preavviso i dati contenuti nel presente documento.

Tassello universale in Nylon

FTX



FTXW



Cod.	Misure (DxL) mm	Foratura Ø (mm)	Vite (DxL) mm	Pezzi X conf.	Conf. X scatola	Scatole X pallet
INSCATOLATO						
TX6	6 X 36	6	4 X 45 min.	200	36	30
TX8	8 X 50	8	5 X 60 min.	100	36	30
TX10	10 X 60	10	6 X 70 min.	50	24	30
TXW6	6 X 36	6	4 X 45	200	24	30
TXW8	8 X 50	8	5 X 60	100	24	30
TXW10	10 X 60	10	6 X 70	50	24	30
CONF.INDUSTRIALE						
TXI6	6 X 36	6	4 X 45 min.	20.000	/	30
TXI8	8 X 50	8	5 X 60 min.	10.000	/	30
TXI10	10 X 60	10	6 X 70 min.	5.000	/	30

Vantaggi:

- Tassello ad espansione ed annodatura
- Ottima tenuta sia su supporti pieni che pareti vuote
- Efficaci antirotazione bloccano il tassello al foro durante l'installazione
- In Nylon grigio, per permettere l'utilizzo a diverse temperature nel range -40° C a +80° C
- Vite autofilettante zincata testa svasata taglio a croce

Applicazioni:

- Calcestruzzo
- Mattoni Pieni e Forati
- Lastre e Pareti in cartongesso
- Consente di fissare: lampadari, accessori per il bagno, quadri, quadri elettrici, controsoffitti

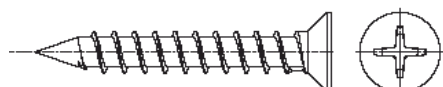
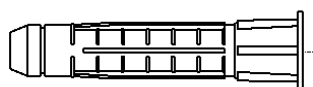
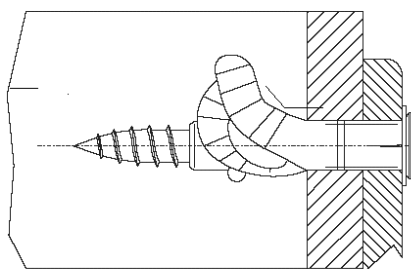

Rev.2 16/02/2016 La Bartolucci si riserva, al fine di migliorare i prodotti, il diritto di modificare in qualunque momento e senza preavviso i dati contenuti nel presente documento.

Tasselli 12x60 Vite Metrica ed Accessori

Brevettato

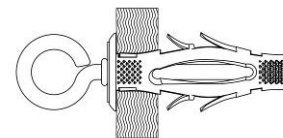
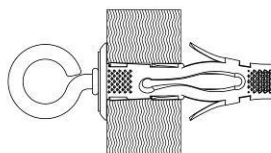
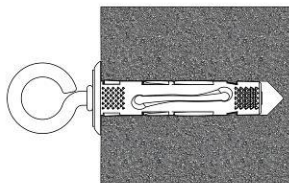
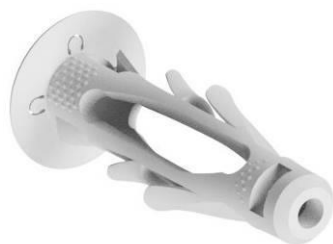

FSH12X600C	FSH12X60GC	FSH12X60VT
TASSELLO 12X60 GRIGIO 7035 OCCHIELLO CHIUSO 5 MA X 60	TASSELLO 12X60 GRIGIO 7035 GANCIO CORTO 5 MA X 60	TASSELLO 12X60 GRIGIO 7035 VITE 5 MA X 60

Codice	Tassello Ø x L mm	Diametro Esterno Testa Tassello mm	Foro Ø x L mm	Dimensioni Occhiello Gancio Vite mm	Filettatura	Pz x Conf.	Conf. x Scatola	Scatole x Pallet
FSH12X600C	12 x 59	26	12x60	Øi = 13	M5	10	36	30
FSH12X60GC	12 x 59	26	12x60	Apertura Gancio P = 10	M5	10	36	30
FSH12X60VT	12 x 59	26	12x60	5 MA x 60	M5	10	36	30

Vantaggi:

- Consente di fissare carichi importanti quali: mobili a parete, scaffali, accessori per il bagno, specchi, bastoni e supporti per tende da interno ed esterno, elementi in sospensione, ecc..
- Il suo design rende efficace l'effetto antirotazione, durante l'installazione, con le alette nel corpo, i fermi sottotesta, e la superficie in cui sono ricavati speciali effetti antirotazione simili alla pelle dello Squalo.
- La sua tenuta si adatta allo spessore della parete. E' ottimo per l'utilizzo nelle lastre in cartongesso sia singole che accoppiate

Applicazioni:

- Può essere utilizzato su tutti i tipi di supporto: Calcestruzzo, Mattone pieno, Mattone forato, Pietra compatta, Lastre in cartongesso, Pareti leggere in legno.

Rev.3 10/03/2017 La Bartolucci si riserva, al fine di migliorare i prodotti, il diritto di modificare in qualunque momento e senza preavviso i dati contenuti nel presente documento.

art. FZTASS-FZTASSW

Fissaggi Speciali

Tassello Universale in Nylon per pareti vuote



FZTASS



FZTASSW



Cod.	Misure (DxL) Mm	Diametro foratura (mm)	Vite (DxL) mm	Pz. X conf.	Conf. X scatola	Scatole X pallet
Tasselli universali in nylon grigio						
FZTASS06	6 X 30	6	4,5*	200	36	30
FZTASS08	8 X 40	8	5*	100	36	30
FZTASS10	10 X 50	10	6*	50	24	30
FZTASSI06	6 X 30	6	4,5*	20.000	/	30
FZTASSI08	8 X 40	8	5*	10.000	/	30
FZTASSI10	10 X 50	10	6*	5.000	/	30
* Diametro vite consigliata						
Tasselli universali in nylon grigio + vite testa svasata taglio croce PZ2 zincata						
FZTASSW06	6 X 30	6	4,5 X 40	100	24	30
FZTASSW08	8 X 40	8	5,0 X 50	50	24	30
FZTASSW10W	10 X 50	10	6,0 X 60	25	24	30

Vantaggi:

- Tassello utilizzabile sia su supporto pieno che su supporti cavi (lastre e mattoni forati)
- L'espansione del tassello garantisce un'ottima tenuta in pareti vuote e lastre quali mattoni forati e cartongesso
- Efficaci antirotazione bloccano il tassello al foro durante l'installazione
- Realizzato in Nylon, per permettere l'utilizzo a diverse temperature nel range -40° C a +80° C

Applicazioni:

- Calcestruzzo
- Mattoni pieni e forati
- Pareti in cartongesso
- Consente di fissare su pareti cave: lampadari, accessori per il bagno, quadri, quadri elettrici, controsoffitti

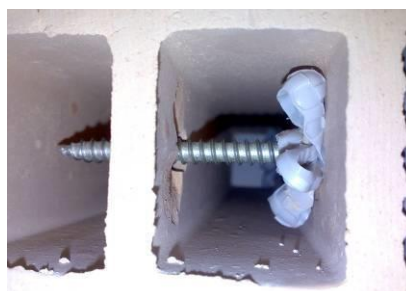
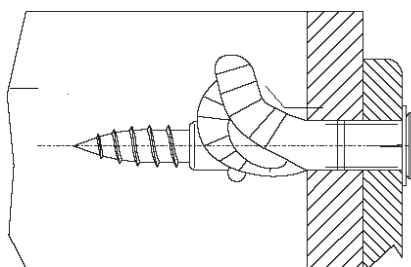

Rev.2 16/02/2016 La Bartolucci si riserva, al fine di migliorare i prodotti, il diritto di modificare in qualunque momento e senza preavviso i dati contenuti nel presente documento.

 **Bartolucci**
Fixing system
Bartolucci Sas di Bartolucci Giorgio & C.

Via del Commercio,1
60021 Camerano (AN) - Italy
Tel. +39 071 7819048
Fax +39 071 7819499
E-mail: info@bartolucci.cc
www.bartolucci.cc



Membro della Federazione CISQ

RINA

ISO 9001
Sistema Qualità Certificato



Tassello speciale in Nylon per pareti vuote

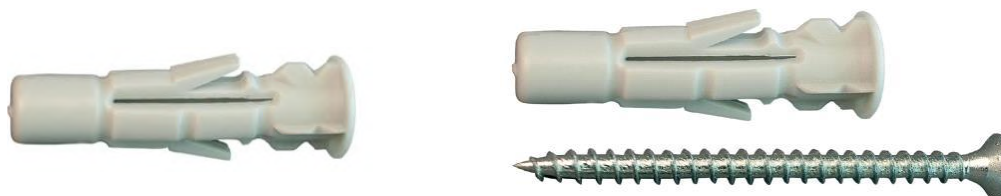

Cod.	Misure (DxL) mm	Diametro foratura (mm)	Vite (DxL) mm	Pz. X conf.	Conf. X scatola	Scatole X pallet
Tasselli speciali in nylon grigio						
FS06	6 X 35	6	4*	200	36	30
FS08	8 X 40	8	4,5*	100	36	30
FS10	10 X 50	10	6*	50	24	30
FSI06	6 X 35	6	4*	20.000	/	30
FSI08	8 X 40	8	4,5*	10.000	/	30
FSI10	10 X 50	10	6*	5.000	/	30
* Diametro vite consigliata						
Tasselli speciali in nylon grigio + vite testa svasata taglio croce zincata						
FS06W	6 X 35	6	4 X 50	100	24	30
FS08W	8 X 40	8	4,5 X 60	50	24	30
FS10W	10 X 50	10	6 X 70	50	24	30

Vantaggi:

- L'espansione del tassello garantisce un'ottima tenuta in pareti vuote e lastre quali mattoni forati e cartongesso
- Efficaci all'antirrotazione bloccano il tassello al foro durante l'installazione
- Realizzato in Nylon, per permettere l'utilizzo a diverse temperature nel range -40° C a +80° C

Applicazioni:

- Mattoni forati
- Pareti in cartongesso
- Consente di fissare su pareti cave: lampadari, accessori per il bagno, quadri, quadri elettrici, controsoffiti

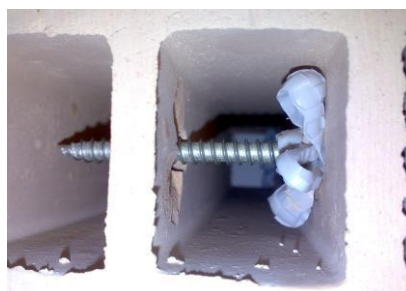
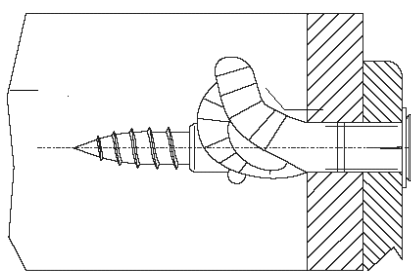

Rev.2 16/02/2016 La Bartolucci si riserva, al fine di migliorare i prodotti, il diritto di modificare in qualunque momento e senza preavviso i dati contenuti nel presente documento.

Tassello speciale in Nylon per pareti vuote

FJ



FJW



Cod. Articolo	Misure DxL	Diam. Foro	Diam. Vite	Pz. x Conf.	Conf. x Scatola	Scatola x Pallet
FJ06	6x40	6	4-5	200	36	30
FJ08	8x50	8	5-6	200	36	30
FJ10	10x60	10	6	100	24	30
Confezione industriale						
FJI06	6x40	6	4-5	20.000	/	30
FJI08	8x50	8	5-6	8.000	/	30
FJI10	10x60	10	6	5.000	/	30
Tassello con vite						
FJW06	6x40	6	4,0x50	200	24	30
FJW08	8x50	8	4,5x60	100	24	30
FJW10	10x60	10	6,0x70	50	24	30

Vantaggi:

- Tassello ad espansione ed annodatura
- Ottima tenuta sia su supporti pieni che pareti vuote
- Efficaci antirotazione bloccano il tassello al foro durante l'installazione
- In Nylon grigio con elastomero, per permettere l'utilizzo a diverse temperature nel range -40° C a +80° C
- Vite autofilettante zincata testa svasata taglio a croce

Applicazioni:

- Calcestruzzo
- Mattoni Pieni e Forati
- Lastre e Pareti in cartongesso
- Consente di fissare: lampadari, accessori per il bagno, quadri, quadri elettrici, controsoffitti

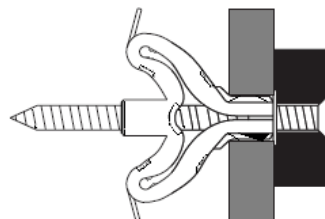
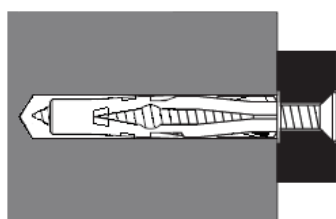

Rev.2 16/02/2016 La Bartolucci si riserva, al fine di migliorare i prodotti, il diritto di modificare in qualunque momento e senza preavviso i dati contenuti nel presente documento.

Tassello a percussione in Nylon testa bombata con chiodo serie "FLASH"



FFL5X27



FFL6X32

Cod.	Misure (DxL) mm	Diametro foratura mm	Vite (DxL) mm	Materiale vite	Pz. X conf.	Conf. X imballo	Scatole x bancale
FFL5X27	5 X 27	5	3,5 X 30	Acciaio Zincato	200	36	30
FFL6X32	6 X 32	6	3,9 X 32	Acciaio Zincato	200	24	30
CONF. INDUSTRIALE							
FFLI5X27	5 X 27	5	3,5 X 30	Acciaio Zincato	10.000	-	24
FFLI6X32	6 X 32	6	3,9 X 32	Acciaio Zincato	6.000	-	24

Vantaggi:

Nylon di ottima qualità

Design con ottima tenuta

Chiodo in acciaio zincato premontato per montaggio veloce

Filettatura a dente di lupo

Applicazioni:

Calcestruzzo

Mattone pieno

Mattone forato

Fissaggio di:

Max resa su Profili metallici

Telai Metallici per Lastre Cartongesso

Sottostrutture in legno e metallo

Pannelli e Lastre Leggere

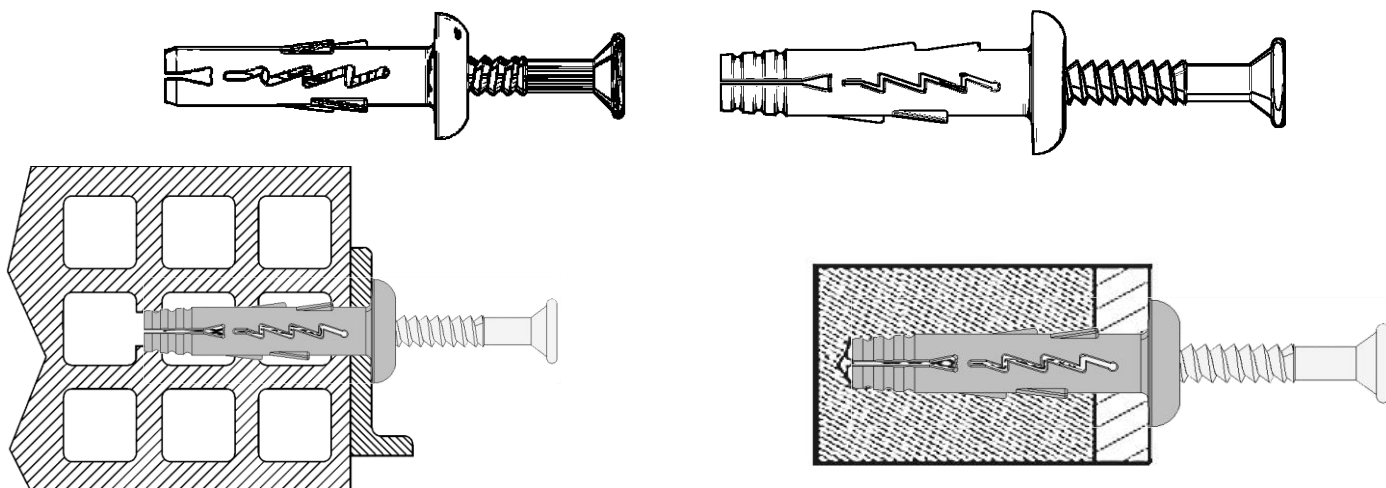

Rev.0 23/01/2017 La Bartolucci si riserva, al fine di migliorare i prodotti, il diritto di modificare in qualunque momento e senza preavviso i dati contenuti nel presente documento.

art. FAS

Tasselli a percussione



Tassello a percussione in Nylon con chiodo "AVANT SPECIAL"



Cod.	Misure (DxL) mm	Diametro foratura mm	Vite (D x L) mm	Materiale Chiodo	Pz. X conf.	Conf. X imballo	Scatole X Pallet
FAS6X30	6 X 30	6	3,9 X 40	Acciaio Zincato	200	24	42

CONF. INDUSTRIALE

FASI6X30	6 X 30	6	3,9 X 40	Acciaio Zincato	6000	-	42
----------	--------	---	----------	-----------------	------	---	----

Vantaggi:

- Tassello in Nylon con design innovativo
- Massima espansione già sottotesta
- Collare estremamente robusto
- Collare quadrato per ridurre gli ingombri di applicazione
- Ottime prestazioni di tenuta
- Chiodo in acciaio zincato
- Chiodo sempre costretto all'interno del corpo in Nylon
- Possibilità di svitare il chiodo

Può essere utilizzato in alternativa ai tasselli tradizionali con vite autofilettante

Applicazioni:

- Pareti in Calcestruzzo
- Pareti in Mattoni pieni e forati
- Fissaggio profilati

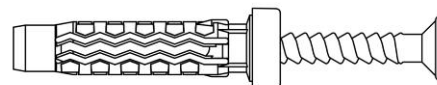
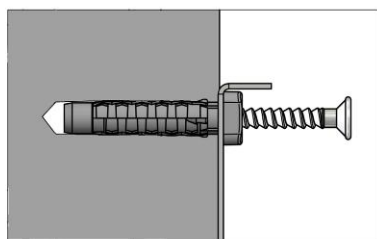
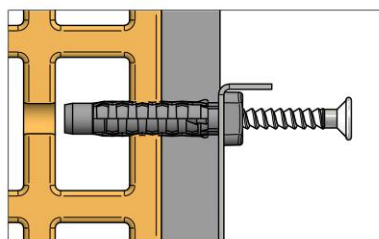

Rev.1 16/02/2016 La Bartolucci si riserva, al fine di migliorare i prodotti, il diritto di modificare in qualunque momento e senza preavviso i dati contenuti nel presente documento.

Tassello a percussione in Nylon testa bombata con chiodo serie "AVANT"



Cod.	Misure (DxL) mm	Diametro foratura mm	Vite (DxL) mm	Materiale vite	Pz. X conf.	Conf. X imballo	Scatole x bancale
FAV5X27	5 X 27	5	3,5 X 30	Acciaio Zincato	200	36	30
FAV6X30	6 X 30	6	3,9 X 30	Acciaio Zincato	200	24	30
FAV6X37	6 X 37	6	3,9 X 40	Acciaio Zincato	200	24	30
FHAV6X40	6 X 40	6	3,9 X 40	Acciaio Zincato	200	24	30
FHAV6X50	6 X 50	6	3,9 X 50	Acciaio Zincato	100	24	30
FHAV6X60	6 X 60	6	3,9 X 60	Acciaio Zincato	100	24	30

CONF. INDUSTRIALE

FAVI5X27	5 X 27	5	3,5 X 30	Acciaio Zincato	10.000	-	24
FAVI6X30	6 X 30	6	3,9 X 30	Acciaio Zincato	6.000	-	24
FAVI6X37	6 X 37	6	3,9 X 40	Acciaio Zincato	5.000	-	24
FHAVI6X40	6 X 40	6	3,9 X 40	Acciaio Zincato	5.000	-	24
FHAVI6X50	6 X 50	6	3,9 X 50	Acciaio Zincato	4.000	-	24
FHAVI6X60	6 X 60	6	3,9 X 60	Acciaio Zincato	3.000	-	24

I modelli 5X27 6X30 6X37 sono disponibili anche nei colori giallo e blu



Vantaggi:

Nylon di ottima qualità
Design con ottima tenuta
Chiodo in acciaio zincato
Filettatura a dente di lupo

Applicazioni:

Calcestruzzo
Mattone pieno
Mattone forato

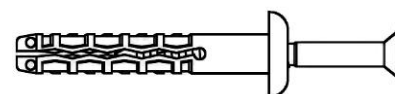
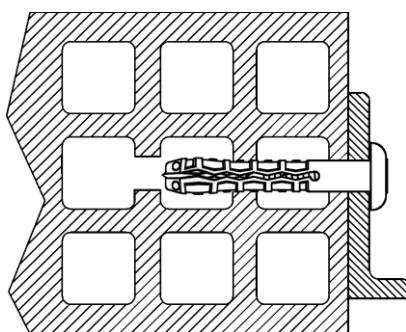
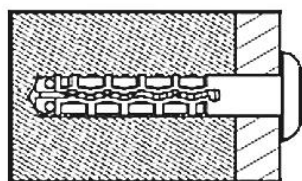

Rev.1 16/02/2016 La Bartolucci si riserva, al fine di migliorare i prodotti, il diritto di modificare in qualunque momento e senza preavviso i dati contenuti nel presente documento.

Tassello a percussione in Nylon testa ridotta con chiodo serie "AVANT"



Cod.	Misure (DxL) mm	Diametro foratura mm	Vite (DxL) mm	Materiale vite	Pz. X conf.	Conf. X imballo	Scatole x bancale
FGAV5X27	5 X 27	5	3,5 X 30	Acciaio Zincato	200	36	30
FGAV6X40	6 X 40	6	3,9 X 40	Acciaio Zincato	200	24	30
FGAV6X50	6 X 50	6	3,9 X 50	Acciaio Zincato	100	24	30
FGAV6X60	6 X 60	6	3,9 X 60	Acciaio Zincato	100	24	30
CONF. INDUSTRIALE							
FGAVI5X27	5 X 27	5	3,5 X 30	Acciaio Zincato	10.000	-	24
FGAVI6X40	6 X 40	6	3,9 X 40	Acciaio Zincato	5.000	-	24
FGAVI6X50	6 X 50	6	3,9 X 50	Acciaio Zincato	4.000	-	24
FGAVI6X60	6 X 60	6	3,9 X 60	Acciaio Zincato	3.000	-	24

Vantaggi:

Nylon di ottima qualità
Design con ottima tenuta
Chiodo in acciaio zincato
Filettatura a dente di lupo

Applicazioni:

Calcestruzzo
Mattone pieno
Mattone forato

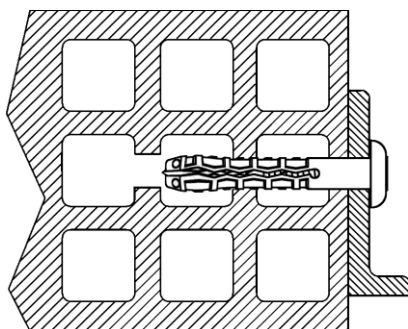
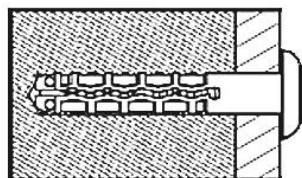

Rev.1 16/02/2016 La Bartolucci si riserva, al fine di migliorare i prodotti, il diritto di modificare in qualunque momento e senza preavviso i dati contenuti nel presente documento.

Tassello a percussione in Nylon testa svasata con chiodo serie "AVANT"



Cod.	Misure (DxL) mm	Diametro foratura mm	Vite (DxL) mm	Materiale vite	Pz. X conf.	Conf. X imballo	Scatole x bancale
FIAV5X27	5 X 27	5	3,5 X 30	Acciaio Zincato	200	36	30
FIAV6X40	6 X 40	6	3,9 X 40	Acciaio Zincato	200	24	30
FIAV6X50	6 X 50	6	3,9 X 50	Acciaio Zincato	100	24	30
FIAV6X60	6 X 60	6	3,9 X 60	Acciaio Zincato	100	24	30
CONF. INDUSTRIALE							
FIAVI5X27	5 X 27	5	3,5 X 30	Acciaio Zincato	10.000	-	24
FIAVI6X40	6 X 40	6	3,9 X 40	Acciaio Zincato	5.000	-	24
FIAVI6X50	6 X 50	6	3,9 X 50	Acciaio Zincato	4.000	-	24
FIAVI6X60	6 X 60	6	3,9 X 60	Acciaio Zincato	3.000	-	24

Vantaggi:

Nylon di ottima qualità
Design con ottima tenuta
Chiodo in acciaio zincato
Filettatura a dente di lupo

Applicazioni:

Calcestruzzo
Mattone pieno
Mattone forato

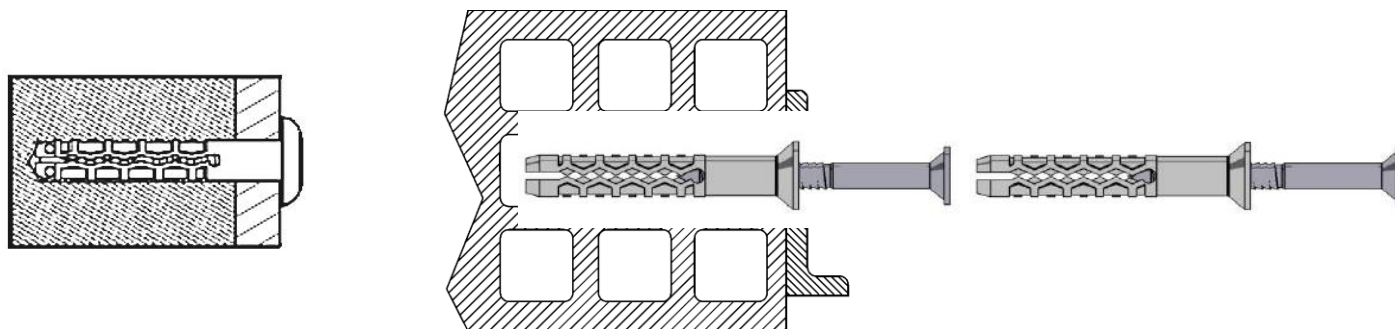

Rev.1 16/02/2016 La Bartolucci si riserva, al fine di migliorare i prodotti, il diritto di modificare in qualunque momento e senza preavviso i dati contenuti nel presente documento.

Tassello a percussione testa bombata in nylon con chiodo



Cod.	Misure (DxL) mm	Foratura Ø mm	Vite (DxL) mm	Materiale vite	Pezzi X conf.	Conf. X scatola	Scatole X pallet
Inscatolato							
FH6X40	6 X 40	6	3,8 X 40	Acciaio Zincato	200	24	30
FH6X50	6 X 50	6	3,8 X 50	Acciaio Zincato	100	24	30
FH6X60	6 X 60	6	3,8 X 60	Acciaio Zincato	100	24	30
FH6X70	6 X 70	6	3,8 X 70	Acciaio Zincato	100	24	30
FH8X45	8 X 45	8	5 X 45	Acciaio Zincato	100	24	30
FH8X60	8 X 60	8	5 X 60	Acciaio Zincato	50	24	30
FH8X75	8 X 75	8	5 X 75	Acciaio Zincato	50	24	30
FH8X100	8 X 100	8	5 X 100	Acciaio Zincato	50	24	30
FH8X120	8 X 120	8	5 X 120	Acciaio Zincato	50	24	30
FH8X135	8 X 135	8	5 X 135	Acciaio Zincato	50	24	30
Conf. Industriale							
FHI6X40	6 X 40	6	3,8 X 40	Acciaio Zincato	5000	-	24
FHI6X50	6 X 50	6	3,8 X 50	Acciaio Zincato	4000	-	24
FHI6X60	6 X 60	6	3,8 X 60	Acciaio Zincato	3000	-	24
FHI6X70	6 X 70	6	3,8 X 70	Acciaio Zincato	2500	-	24
FHI8X45	8 X 45	8	5 X 45	Acciaio Zincato	2000	-	40
FHI8X60	8 X 60	8	5 X 60	Acciaio Zincato	1700	-	40
FHI8X75	8 X 75	8	5 X 75	Acciaio Zincato	1200	-	40
FHI8X100	8 X 100	8	5 X 100	Acciaio Zincato	800	-	40
FHI8X120	8 X 120	8	5 X 120	Acciaio Zincato	700	-	40
FHI8X135	8 X 135	8	5 X 135	Acciaio Zincato	1000	-	40

Vantaggi:

Nylon di ottima qualità
Design con ottima tenuta
Chiodo in acciaio zincato
Filettatura a dente di lupo

Applicazioni:

Calcestruzzo
Mattone pieno
Mattone forato

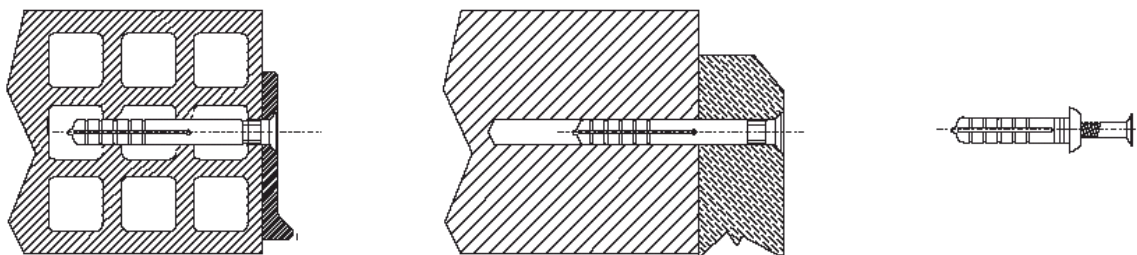

Rev.2 16/02/2016 La Bartolucci si riserva, al fine di migliorare i prodotti, il diritto di modificare in qualunque momento e senza preavviso i dati contenuti nel presente documento.

Tassello a percussione testa ridotta in nylon con chiodo



Cod.	Misure (DxL) mm	Foratura Ø mm	Vite (DxL) mm	Materiale vite	Pezzi X conf.	Conf. X scatola	Scatole X pallet
Inscatolato							
FG5X27	5 X 27	5	3,5 X 30	Acciaio Zincato	200	36	30
FG6X40	6 X 40	6	3,8 X 40	Acciaio Zincato	200	24	30
FG6X50	6 X 50	6	3,8 X 50	Acciaio Zincato	100	24	30
FG6X60	6 X 60	6	3,8 X 60	Acciaio Zincato	100	24	30
FG6X70	6 X 70	6	3,8 X 70	Acciaio Zincato	100	24	30
FG8X45	8 X 45	8	5 X 45	Acciaio Zincato	100	24	30
FG8X60	8 X 60	8	5 X 60	Acciaio Zincato	50	24	30
FG8X75	8 X 75	8	5 X 75	Acciaio Zincato	50	24	30
FG8X100	8 X 100	8	5 X 100	Acciaio Zincato	50	24	30
FG8X120	8 X 120	8	5 X 120	Acciaio Zincato	50	24	30
FG8X135	8 X 135	8	5 X 135	Acciaio Zincato	50	24	30
Confezione Industriale							
FGI5X27	5 X 27	5	3,5 X 30	Acciaio Zincato	10000	-	24
FGI6X40	6 X 40	6	3,8 X 40	Acciaio Zincato	5000	-	24
FGI6X50	6 X 50	6	3,8 X 50	Acciaio Zincato	4000	-	24
FGI6X60	6 X 60	6	3,8 X 60	Acciaio Zincato	3000	-	24
FGI6X70	6 X 70	6	3,8 X 70	Acciaio Zincato	2500	-	24
FGI8X45	8 X 45	8	5 X 45	Acciaio Zincato	2000	-	40
FGI8X60	8 X 60	8	5 X 60	Acciaio Zincato	1700	-	40
FGI8X75	8 X 75	8	5 X 75	Acciaio Zincato	1200	-	40
FGI8X100	8 X 100	8	5 X 100	Acciaio Zincato	800	-	40
FGI8X120	8 X 120	8	5 X 120	Acciaio Zincato	700	-	40
FGI8X135	8 X 135	8	5 X 135	Acciaio Zincato	1000	-	40

Vantaggi:

Nylon di ottima qualità
Design con ottima tenuta
Chiodo in acciaio zincato
Filettatura a dente di lupo

Applicazioni:

Calcestruzzo
Mattone pieno
Mattone forato

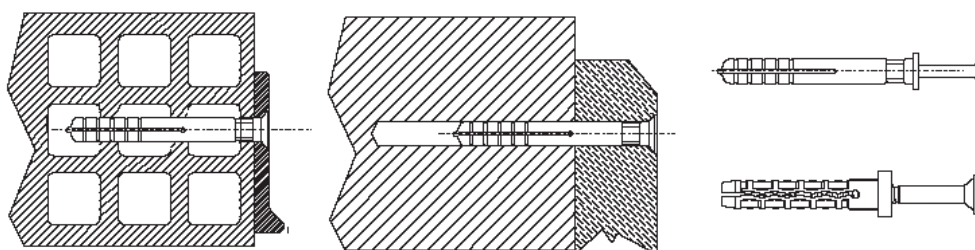

Rev.2 16/02/2016 La Bartolucci si riserva, al fine di migliorare i prodotti, il diritto di modificare in qualunque momento e senza preavviso i dati contenuti nel presente documento.

Tassello a percussione testa svasata in nylon con chiodo



Cod.	Misure (DxL) mm	Foratura Ø mm	Vite (DxL) mm	Materiale vite	Pz. X conf.	Conf. X scatola	Scatole X pallet
INSCATOLATO							
FI5X27	5 X 27	5	3,0 X 30	Ac.Zincato	200	36	30
FI6X40	6 X 40	6	3,8 X 40	Ac.Zincato	200	24	30
FI6X50	6 X 50	6	3,8 X 50	Ac.Zincato	100	24	30
FI6X60	6 X 60	6	3,8 X 60	Ac.Zincato	100	24	30
FI6X70	6 X 70	6	3,8 X 70	Ac.Zincato	100	24	30
FI8X45	8 X 45	8	5 X 45	Ac.Zincato	100	24	30
FI8X60	8 X 60	8	5 X 60	Ac.Zincato	50	24	30
FI8X75	8 X 75	8	5 X 75	Ac.Zincato	50	24	30
FI8X100	8 X 100	8	5 X 100	Ac.Zincato	50	24	30
FI8X120	8 X 120	8	5 X 120	Ac.Zincato	50	24	30
FI8X135	8 X 135	8	5 X 135	Ac.Zincato	50	24	30
CONF. INDUSTRIALE							
FII5X27	5 X 27	5	3,0 X 30	Ac.Zincato	10000	-	24
FII6X40	6 X 40	6	3,8 X 40	Ac.Zincato	5000	-	24
FII6X50	6 X 50	6	3,8 X 50	Ac.Zincato	4000	-	24
FII6X60	6 X 60	6	3,8 X 60	Ac.Zincato	3000	-	24
FII6X70	6 X 70	6	3,8 X 70	Ac.Zincato	2500	-	24
FII8X45	8 X 45	8	5 X 45	Ac.Zincato	2000	-	40
FII8X60	8 X 60	8	5 X 60	Ac.Zincato	1700	-	40
FII8X75	8 X 75	8	5 X 75	Ac.Zincato	1200	-	40
FII8X100	8 X 100	8	5 X 100	Ac.Zincato	800	-	40
FII8X120	8 X 120	8	5 X 120	Ac.Zincato	700	-	40
FII8X135	8 X 135	8	5 X 135	Ac.Zincato	1000	-	40

Vantaggi:

Nylon di ottima qualità
Design con ottima tenuta
Chiodo in acciaio zincato
Filettatura a dente di luna

Applicazioni:

Calcestruzzo
Mattone pieno
Mattone forato

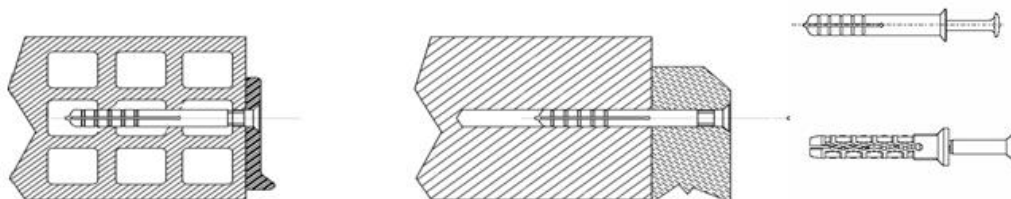

Rev.2 16/02/2016 La Bartolucci si riserva, al fine di migliorare i prodotti, il diritto di modificare in qualunque momento e senza preavviso i dati contenuti nel presente documento.

Tassello percussione marrone in Nylon testa bombata chiodo Rame, chiodo Inox Ramato e Chiodo Zincato Nero



Cod.	Misure (DxL) mm	Diametro foratura mm	Vite (DxL) mm	Materiale vite	Pz. X conf.	Conf. X imballo	Scatole X bancale
Vite rame							
FF5X27R	5 X 27	5	3,5 X 30	Rame	200	36	30
FF6X30R	6 X 30	6	3,8 X 30	Rame	200	24	30
FF6X40R	6 X 40	6	3,8 X 40	Rame	200	24	30
FF6X50R	6 X 50	6	3,8 X 50	Rame	100	24	30
FF6X60R	6 X 60	6	3,8 X 60	Rame	100	24	30
Conf. Industriale							
FFI5X27R	5 X 27	5	3,5 X 30	Rame	10.000	-	24
FFI6X30R	6 X 30	6	3,8 X 30	Rame	6.000	-	24
FFI6X40R	6 X 40	6	3,8 X 40	Rame	5.000	-	24
FFI6X50R	6 X 50	6	3,8 X 50	Rame	4.000	-	24
FFI6X60R	6 X 60	6	3,8 X 60	Rame	3.000	-	24
Vite Inox Ramata							
FF5X27RT	5 X 27	5	3,5 X 30	Inox Ramato	200	36	30
FF6X30RT	6 X 30	6	3,8 X 30	Inox Ramato	200	24	30
FF6X40RT	6 X 40	6	3,8 X 40	Inox Ramato	200	24	30
FF6X50RT	6 X 50	6	3,8 X 50	Inox Ramato	100	24	30
FF6X60RT	6 X 60	6	3,8 X 60	Inox Ramato	100	24	30
Conf. Industriale							
FFI5X27RT	5 X 27	5	3,5 X 30	Inox Ramato	10.000	-	24
FFI6X30RT	6 X 30	6	3,8 X 30	Inox Ramato	6.000	-	24
FFI6X40RT	6 X 40	6	3,8 X 40	Inox Ramato	5.000	-	24
FFI6X50RT	6 X 50	6	3,8 X 50	Inox Ramato	4.000	-	24
FFI6X60RT	6 X 60	6	3,8 X 60	Inox Ramato	3.000	-	24

Tassello percussione marrone in Nylon testa bombata chiodo Rame, chiodo Inox Ramato e Chiodo Zincato Nero



Cod.	Misure (DxL) mm	Diametro foratura mm	Vite (DxL) mm	Materiale vite	Pz. X conf.	Conf. X imballo	Scatole X bancale
Vite zincata nera							
FF5X27N	5 X 27	5	3,5 X 30	Zincata Nera	200	36	30
FF6X30N	6 X 30	6	3,8 X 30	Zincata Nera	200	24	30
FF6X40N	6 X 40	6	3,8 X 40	Zincata Nera	200	24	30
FF6X50N	6 X 50	6	3,8 X 50	Zincata Nera	100	24	30
FF6X60N	6 X 60	6	3,8 X 60	Zincata Nera	100	24	30
Conf. Industriale							
FFI5X27N	5 X 27	5	3,5 X 30	Zincata Nera	10.000	-	24
FFI6X30N	6 X 30	6	3,8 X 30	Zincata Nera	6.000	-	24
FFI6X40N	6 X 40	6	3,8 X 40	Zincata Nera	5.000	-	24
FFI6X50N	6 X 50	6	3,8 X 50	Zincata Nera	4.000	-	24
FFI6X60N	6 X 60	6	3,8 X 60	Zincata Nera	3.000	-	24

Vantaggi:

Nylon di ottima qualità
 Design con ottima tenuta
 Chiodo in rame / zincato nero
 Filettatura a dente di lupo

Applicazioni:

Calcestruzzo
 Mattone pieno
 Mattone forato

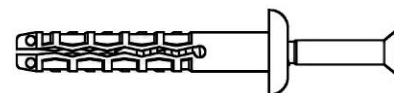
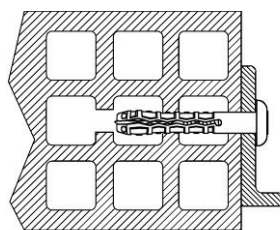
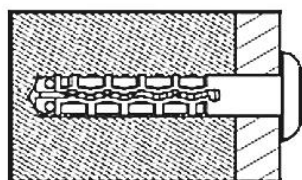

Rev.2 16/02/2016 La Bartolucci si riserva, al fine di migliorare i prodotti, il diritto di modificare in qualunque momento e senza preavviso i dati contenuti nel presente documento.

Linea Contenitori



Packaging in pratico contenitore in PP / PET trasparente



Pratica confezione in polipropilene trasparente con coperchio.
Versioni da 2,2 e 8,3 litri
Barattolo in PET trasparente da 1,6 litri
Disponibili per Tasselli Universali, Speciali ed a Percussione.

Come per tutta la produzione Bartolucci Fixing System tutti i prodotti sono realizzati con materie prime di alta qualità e completamente MADE IN ITALY. Per le schede tecniche dei singoli articoli si fa riferimento alla specifica documentazione tecnica emessa dalla Bartolucci e disponibile sul sito web aziendale o a richiesta.



Fissaggi Leggeri

2,2 Lt



8,3 Lt



Codice	Q.tà	Cont. X Scatola	Scat. X Pallet	Descrizione	Codice	Q.tà	Cont. X Pallet
FAWC05	950	12	24	Tassello Nylon 5x25 con vite 3,5x30	FXA2W0005	3.500	75
FAWC06	500	12	24	Tassello Nylon 6x30 con vite 4,5x40	FXA2W0006	1.700	75
FAWC08	250	12	24	Tassello Nylon 8x40 con vite 5,0x50	FXA2W0008	900	75
FAWC10	100	12	24	Tassello Nylon 10x50 con vite 6,0x60	FXA2W0010	500	75
FCWC05	950	12	24	Tassello Nylon Collare 5x25 vite 3,5x30	FXA3W0005	3.500	75
FCWC06	500	12	24	Tassello Nylon Collare 6x30 vite 4,5x40	FXA3W0006	1.700	75
FCWC08	250	12	24	Tassello Nylon Collare 8x40 vite 5,0x50	FXA3W0008	900	75
FCWC10	100	12	24	Tassello Nylon Collare 10x50 vite 6,0x60	FXA3W0010	500	75

Linea Contenitori



Packaging in pratico contenitore in PP / PET trasparente

Fissaggi a Percussione

2,2 Lt



8,3 Lt



Codice	Q.tà	Cont. X Scatola	Scat. X Pallet	Descrizione	Codice	Q.tà	Cont. X Pallet
FAVC5X27	550	12	24	Tassello a Percussione Avant 5x27	FXA100000	2.000	75
FAVC6X30	400	12	24	Tassello a Percussione Avant 6x30	FXA100005	1.600	75
FAVC6X37	325	12	24	Tassello a Percussione Avant 6x37	FXA100010	1.000	75
FHAVC6X40	325	12	24	Tassello a Percussione Avant 6x40	FXA100040	1.000	75
FHAVC6X50	200	12	24	Tassello a Percussione Avant 6x50	FXA100050	900	75
FHAVC6X60	150	12	24	Tassello a Percussione Avant 6x60	FXA100060	700	75

Barattolo trasparente PET con Coperchio colorato

1,6 Lt



Codice	Q.tà	Cont. X Scatola	Scat. X Pallet	Descrizione
FAWP06	400	6	110	Barattolo 1,6 L da 400 Tasselli Nylon 6x30+Vite 4,5x40
FZTASSWP06	400	6	110	Barattolo 1,6 L da 400 Tasselli Nylon grigio+Vite 4,5x40
FZTASSWP08	200	6	110	Barattolo 1,6 L da 200 Tasselli Nylon grigio + Vite 5x50
FAVP5X27	400	6	110	Barattolo 1,6 L 400 Tasselli Percussione Nylon Neutro Testa bombata + Vite
FAVP6X30	350	6	110	Barattolo 1,6 L 350 Tasselli Percussione Nylon Neutro Testa bombata + Vite
FAVP6X37	250	6	110	Barattolo 1,6 L 250 Tasselli Percussione Nylon Neutro Testa bombata + Vite

Rev.1 10/03/2017 La Bartolucci si riserva, al fine di migliorare i prodotti, il diritto di modificare in qualunque momento e senza preavviso i dati contenuti nel presente documento.

Linea Self



Packaging pratico per esposizione e vendita diretta al pubblico

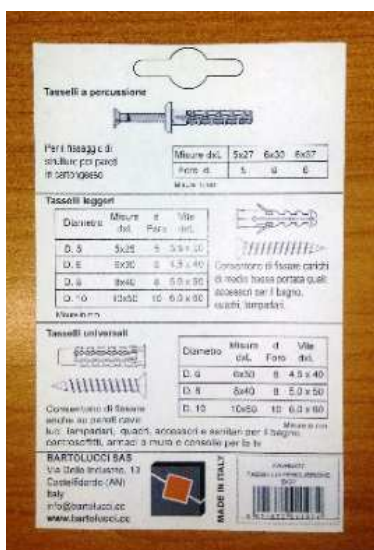

Pratica confezione da espositore con Tasselli in busta trasparente in PE e cavallotto in robusto Cartoncino fustellato e di gradevole design.

Disponibile per Tasselli Universali, Speciali ed a Percussione.

Personalizzabile per prodotto e con pratico foglietto tecnico/illustrativo riportato nel retro del cartoncino.

Le confezioni sono fornite in scatole da 30 pezzi che permettono un facile riordino dei prodotti esauriti e un'agevole ripristino degli espositori del punto vendita.

Come per tutta la produzione Bartolucci Fixing System tutti i prodotti sono realizzati con materie prime di alta qualità e completamente MADE IN ITALY. Per le schede tecniche dei singoli articoli si fa riferimento alla specifica documentazione tecnica emessa dalla Bartolucci e disponibile sul sito web aziendale o a richiesta.

Fissaggi Leggeri



Codice	Descrizione	Q.tà X Conf.	Conf. X Scatola	Scat. X Pallet
FAWB05	Confezione 20 pcs Tassello Nylon 5x25 con vite 3,5x30	20	30	72
FAWB06	Confezione 15 pcs Tassello Nylon 6x30 con vite 4,5x40	15	30	72
FAWB08	Confezione 10 pcs Tassello Nylon 8x40 con vite 5,0x50	10	30	72
FAWB10	Confezione 10 pcs Tassello Nylon 10x50 con vite 6,0x60	10	30	72
FCWB05	Confezione 20 pcs Tassello Nylon Collare 5x25 vite 3,5x30	20	30	72
FCWB06	Confezione 15 pcs Tassello Nylon Collare 6x30 vite 4,5x40	15	30	72
FCWB08	Confezione 10 pcs Tassello Nylon Collare 8x40 vite 5,0x50	10	30	72
FCWB10	Confezione 10 pcs Tassello Nylon Collare 10x50 vite	10	30	72

Fissaggi a Percussione



Codice	Descrizione	Q.tà X Conf.	Conf. X Scatola	Scat. X Pallet
FAVB5X27	Confezione 25 Tasselli a Percussione Avant 5x27	25	30	72
FAVB6X30	Confezione 25 Tasselli a Percussione Avant 6x30	25	30	72
FAVB6X37	Confezione 12 Tasselli a Percussione Avant 6x37	12	30	72
FHAVB6X40	Confezione 12 Tasselli a Percussione Avant 6x40	12	30	72
FHAVB6X50	Confezione 10 Tasselli a Percussione Avant 6x50	10	30	72
FHAVB6X60	Confezione 10 Tasselli a Percussione Avant 6x60	10	30	72

Rev.0 16/02/2016 La Bartolucci si riserva, al fine di migliorare i prodotti, il diritto di modificare in qualunque momento e senza preavviso i dati contenuti nel presente documento.

 **Bartolucci**
Fixing system
Bartolucci Sas di Bartolucci Giorgio & C.

Via del Commercio,1
60021 Camerano (AN) - Italy
Tel. +39 071 7819048
Fax +39 071 7819499
E-mail: info@bartolucci.cc
www.bartolucci.cc



Membro della Federazione CISQ

RINA
ISO 9001
Sistema Qualità Certificato



Tassello a Fungo in PEHD con perno in Polistirolo per materiali isolanti



Cod.	Misure (DxL) mm	Diametro testa (mm)	Diametro foratura (mm)	Spessore fissabile (mm)	Materiale perno	Pz. x scatola	Scatole x bancale
FMP10x060	10 x 060	50	10	Max 30	PS	500	80
FMP10x070	10 X 070	50	10	Max 40	PS	500	45
FMP10x090	10 X 090	50	10	Max 60	PS	500	45
FMP10x110	10 X 110	50	10	Max 80	PS	500	35
FMP10x130	10 X 130	50	10	Max 100	PS	500	35

Vantaggi:

- Prodotto Economico
- Tassello in PEHD-Perno in PS
- Disponibile in diverse lunghezze 60 ÷ 130 mm

Applicazioni:

- Calcestruzzo
- Mattone Pieno
- Mattone Forato

Per fissaggio Pannelli Isolanti in:

- Polistirene
- Vetro cellulare
- Materiali isolanti resistenti a compressione

- Poliuretano
- Lana minerale

Nota:

Nei casi di fissaggio su muratura piena è consigliabile inserire il perno finché è possibile ed eliminare la parte restante con un colpo di martello o servendosi di una tenaglia.

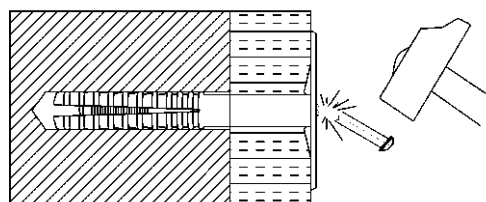
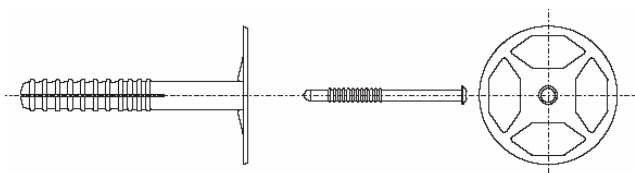

Rev.3 27/02/2017 La Bartolucci si riserva, al fine di migliorare i prodotti, il diritto di modificare in qualunque momento e senza preavviso i dati contenuti nel presente documento.

Tassello a Fungo in PEHD con perno in Nylon 30% fibra vetro per materiali isolanti CERTIFICATO CE



Cod.	Misure (DxL) mm	Diametro testa (mm)	Diametro foratura (mm)	Spessore fissabile (mm)	Materiale perno	Pz. X scatola	Scatole X bancale
FMN10x060	10 x 60	50	10	max 30	Nylon Nero 30% GF	500	80
FMN10X070	10 X 70	50	10	max 40	Nylon Nero 30% GF	500	45
FMN10X090	10 X 90	50	10	max 60	Nylon Nero 30% GF	500	45
FMN10X110	10 X 110	50	10	max 80	Nylon Nero 30% GF	500	35
FMN10X130	10 X 130	50	10	max 100	Nylon Nero 30% GF	500	35
FMN10X150	10 X 150	58	10	max 120	Nylon Nero 30% GF	400	35
FMN10X180	10 X 180	58	10	max 150	Nylon Nero 30% GF	350	35
FMN10X210	10 X 210	58	10	max 180	Nylon Nero 30% GF	300	35
FMN10X240	10 X 240	58	10	max 210	Nylon Nero 30% GF	200	35

Vantaggi:

- Prodotto Certificato CE
- Tassello in PEHD-Perno in Nylon nero 30% GF
- Disponibile in diverse lunghezze 60 ÷ 240 mm

Applicazioni:

- Calcestruzzo
- Mattone Pieno
- Mattone Forato

Per fissaggio Pannelli Isolanti in:

- Polistirene
- Vetro cellulare
- Materiali isolanti resistenti a compressione

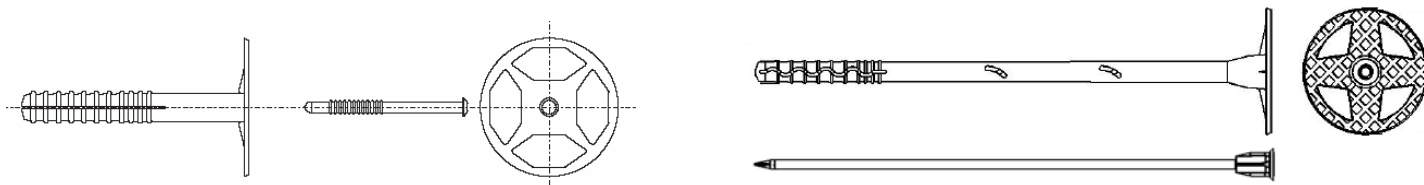

Rev.3 27/02/2017 La Bartolucci si riserva, al fine di migliorare i prodotti, il diritto di modificare in qualunque momento e senza preavviso i dati contenuti nel presente documento.

art.FMM

Fissaggi per isolamenti



Fissaggi in PEHD con perno in metallo per materiali isolanti



Cod.	Misure (DxL) mm	Diametro testa (mm)	Diametro foratura (mm)	Spessore fissabile (mm)	Materiale perno	Pz. X scatola*	Scatole X bancale
FMM10X130	10X130	60	10	max 100	Acciaio Zincato	500	35
FMM10X150	10X150	60	10	max 120	Acciaio Zincato	400	35
FMM10X180	10X180	60	10	max 150	Acciaio Zincato	350	35
FMM10X210	10X210	60	10	max 180	Acciaio Zincato	300	35
FMM10X240	10X240	60	10	max 210	Acciaio Zincato	200	35

*Prodotti forniti non assemblati

Vantaggi:

- Utilizzabile su supporti molto resistenti
- Resistente alle escursioni termiche -40 + 80°
- Perno in acciaio zincato con cappuccio in nylon 6
- Eliminazione ponti termici
- Disponibile in diverse lunghezze

Applicazioni:

- Pareti in calcestruzzo, in mattoni pieni e forati di calcestruzzo alleggerito
- Pareti in roccia
- Per il fissaggio di pannelli ETICS in Polistirolo ed in Poliuretano ad alta resistenza
- Per il fissaggio di pannelli isolanti molto pesanti

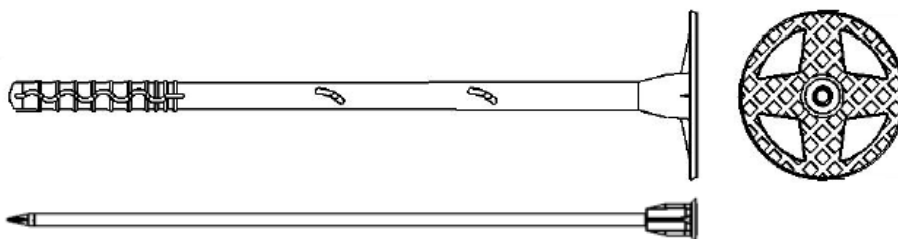

Rev.2 06/03/2017 La Bartolucci si riserva, al fine di migliorare i prodotti, il diritto di modificare in qualunque momento e senza preavviso i dati contenuti nel presente documento.

Tassello a Fungo Testa Larga in PEHD e perno in Nylon 30% fibra vetro per materiali isolanti



Cod.	Misure (DxL) mm	Diametro testa (mm)	Diametro foratura (mm)	Spessore fissabile (mm)	Materiale perno	Pz. X scatola	Scatole X pallet
FSN10X070	10 X 070	88	10	max 40	Nylon 30% FV	250	45
FSN10X090	10 X 090	88	10	max 60	Nylon 30% FV	250	45
FSN10X110	10 X 110	88	10	max 80	Nylon 30% FV	250	35
FSN10X130	10 X 130	88	10	max 100	Nylon 30% FV	250	35

Vantaggi:

- Diametro testa maggiorato da 90 mm
- Tassello in PEHD-Perno in Nylon nero 30% GF
- Disponibile in diverse lunghezze 70 ÷ 130 mm

Applicazioni:

- Calcestruzzo
- Mattone Pieno
- Mattone Forato

Per fissaggio Pannelli Isolanti in:

- Materiali compositi in lana di roccia
- Pannelli in materiali rigenerati
- Materiali isolanti con bassa resistenza alla compressione

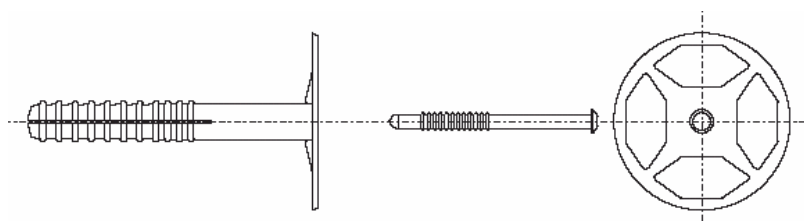

Rev.2 16/02/2016 La Bartolucci si riserva, al fine di migliorare i prodotti, il diritto di modificare in qualunque momento e senza preavviso i dati contenuti nel presente documento.

Disco per fissaggio materiali isolanti

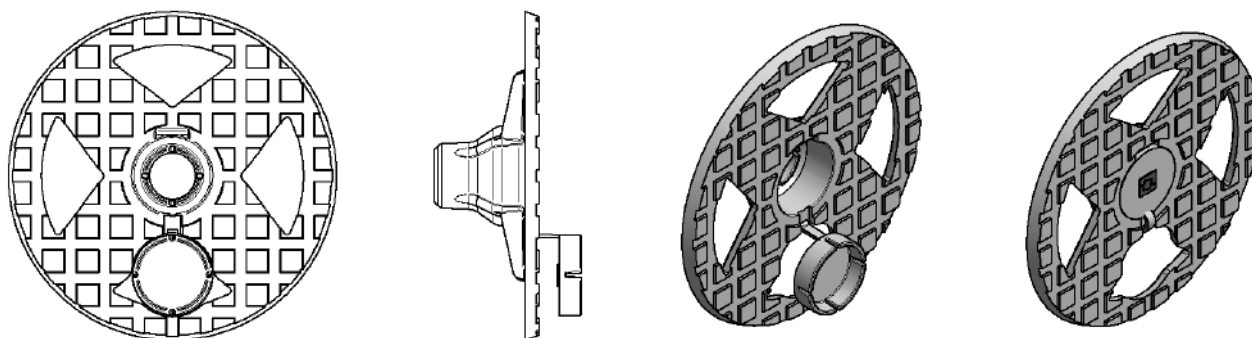

Cod.	Descrizione	Ø testa (mm)	Ø interno (mm)	Spessor e Fissabile* (mm)	Materiale	Pz. X Conf.	Conf. X scatola	Scatole X pallet
FSTPEHD	DISCO D.58 PEHD	58	8	max 95	PEHD	25	24	30
FSTIPEHD	DISCO D.58 PEHD	58	8	max 95	PEHD	500		42
FSTPA6GRI	DISCO D.58 PA6	58	8	max 95	PA6 Ral7035	25	24	30
FSTIPA6GRI	DISCO D.58 PA6	58	8	max 95	PA6 Ral7035	500		42

*Nel caso venga utilizzato con nostro tassello a battere serie FG

Vantaggi:

- Molto economico
- Flessibile per ogni tipo di supporto
- Con tappo di chiusura per una migliore rasatura
- Interrompe il ponte termico

Applicazioni:

- Con tassello a battere per supporti in muratura
- Abbinabile con nostro Tassello a percussione a testa ridotta diametro 8 mm serie FG (Fig.1 e 2).
- Con vite autofilettante Ø 6 mm per supporti in legno, compensato, truciolare (Fig.3 e 4)



Fig. 1

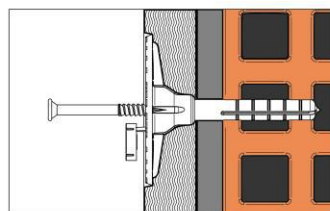

Fig. 2

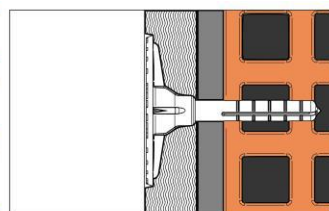

Fig. 3

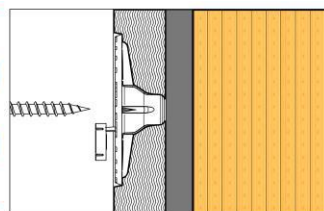
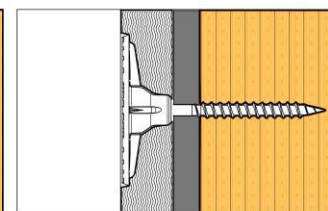
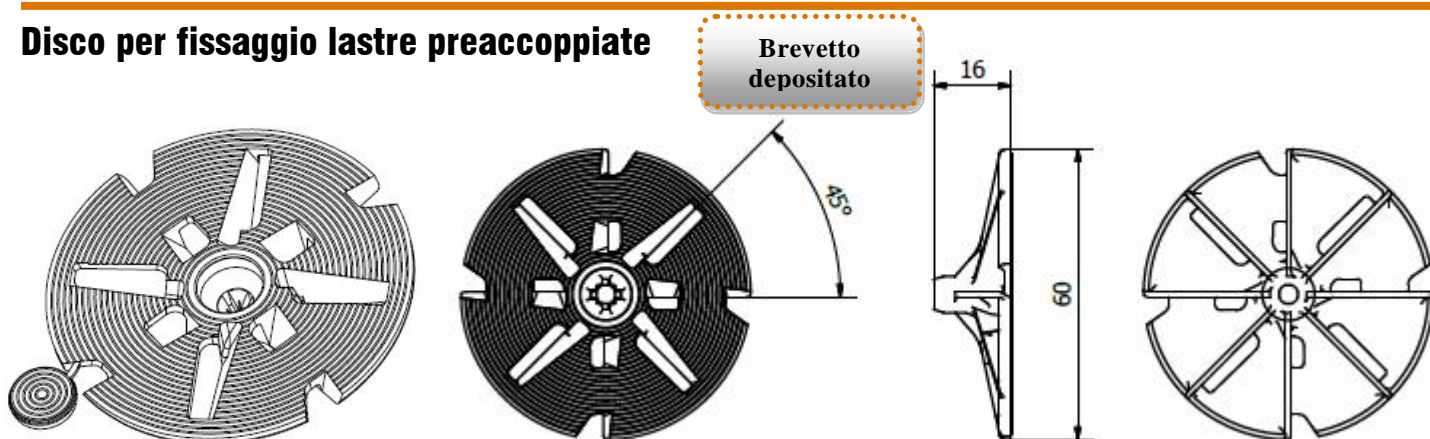

Fig. 4



Rev.1 16/02/2016 La Bartolucci si riserva, al fine di migliorare i prodotti, il diritto di modificare in qualunque momento e senza preavviso i dati contenuti nel presente documento.

Disco per fissaggio lastre preaccoppiate



Cod.	Descrizione	Ø Disco (mm)	Ø Foro (mm)	Spessore Fissabile* (mm)	Materiale	Pz. X scatola	Scatole X pallet
FT60X16	DISCO D.60 PA66 NEUTRO FISSAGGIO LASTRE	60	8	30-60	PA66 30%GF	500	42

*Valori indicativi . Lo Spessore fissabile dipende dalla lunghezza della Vite utilizzata.

Vantaggi:

- Garantisce il Fissaggio di pareti preaccoppiate in verticale e a soffitto
- Installabile con l'utilizzo del solo avvitatore con punta esagonale da 6 mm
- Crea una fresatura che permette il suo incasso a filo parete
- Evita rigonfiamenti e migliora la finitura delle rasatura
- Fornito di tappo di chiusura
- Interrompe il ponte termico

Applicazioni:

Per il fissaggio di pannelli isolanti termoacustici preaccoppiati in gesso fibra e isolante su supporti in:

- Calcestruzzo
- Mattone pieno
- Mattone forato
- Lastre in truciolare o legno

Installazione:

Foratura (Fig. 1), Fresatura (Fig. 2), pulizia e inserimento tassello ad espansione (Fig. 3), inserimento Vite autofilettante con disco (Fig. 4), avvitatura e fissaggio parete (Fig. 5).

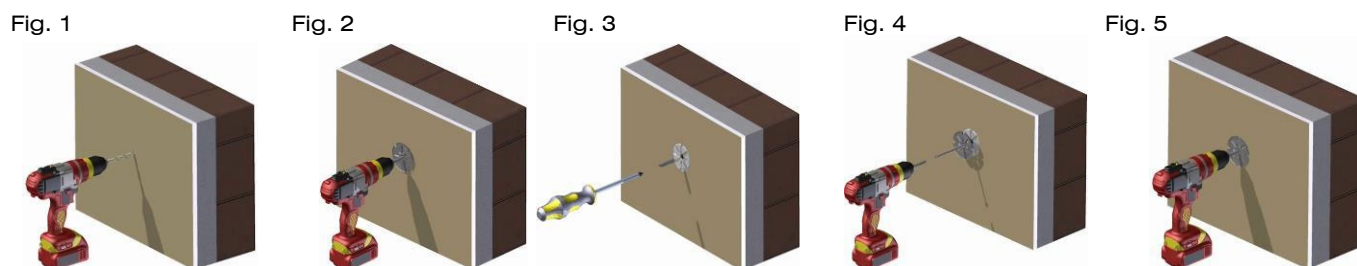

Rev.1 16/02/2016 La Bartolucci si riserva, al fine di migliorare i prodotti, il diritto di modificare in qualunque momento e senza preavviso i dati contenuti nel presente documento.

Rondella di maggiorazione Diametro 90 mm

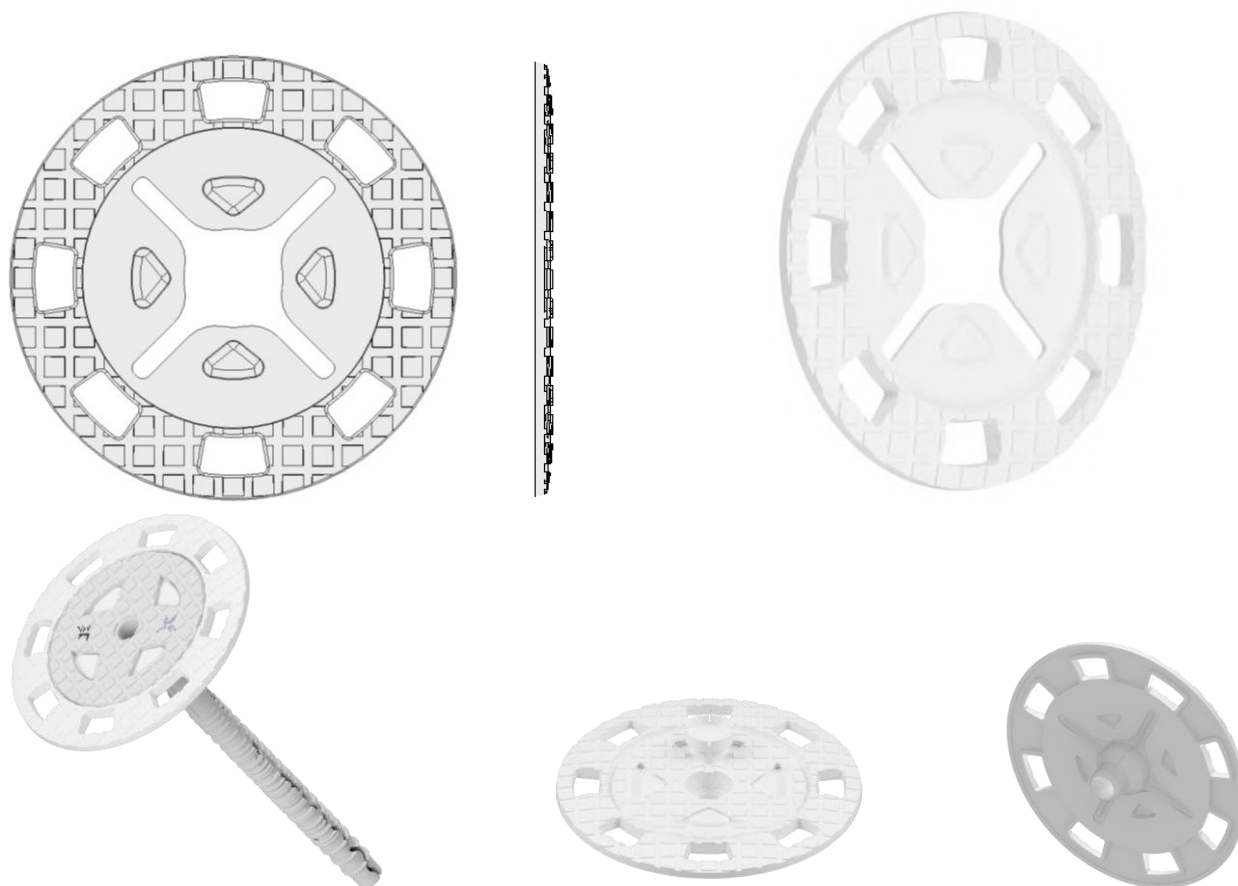

Cod.	Descrizione	Ø (mm)	Materiale	Pz. X Conf.	Conf. X scatola	Scatole X pallet
FMR90	RONDELLA DI MAGGIORAZIONE D.90 IN PEHD	90	PEHD	25	24	30

Vantaggi:

- Il diametro da 90 mm la rende ideale per il fissaggio di pannelli e materiali isolanti con bassa resistenza alla compressione
- Si può abbinare ai Tasselli a Fungo della serie FMN e FMP
- Utilizzabile anche con il disco FST
- Realizzata in PEHD
- Buon rapporto Qualità / prezzo

Applicazioni:

- Pannelli isolanti in lana di roccia
- Con tassello a battere per supporti in muratura
- Materiali Isolanti rigenerati

Rev.0 10/03/2017 La Bartolucci si riserva, al fine di migliorare i prodotti, il diritto di modificare in qualunque momento e senza preavviso i dati contenuti nel presente documento.

Tassello autoperforante in NYLON 30% fibra vetro per lastre in cartongesso



Cod.	Vite (DxL)	Pz. X conf.	Conf. X scatola	Scatole X bancale
FCV	*	200	24	30
FCWW	4,5 X 40	150	24	30
CONF. INDUSTRIALE				
FCVI	*	10.000	*	24

Vantaggi:

- Adatto per pareti in Cartongesso
- Tassello in PA66 30% GF
- Non è richiesta nessuna perforazione preliminare
- Rimane a filo lastra

Applicazioni:

- Cartongesso
- Lastre Isolanti ad alta resistenza
- Vite Autofilettante ZB Ø 4,5x35 mm

Per avvitare il tassello utilizzare BIT PZ3

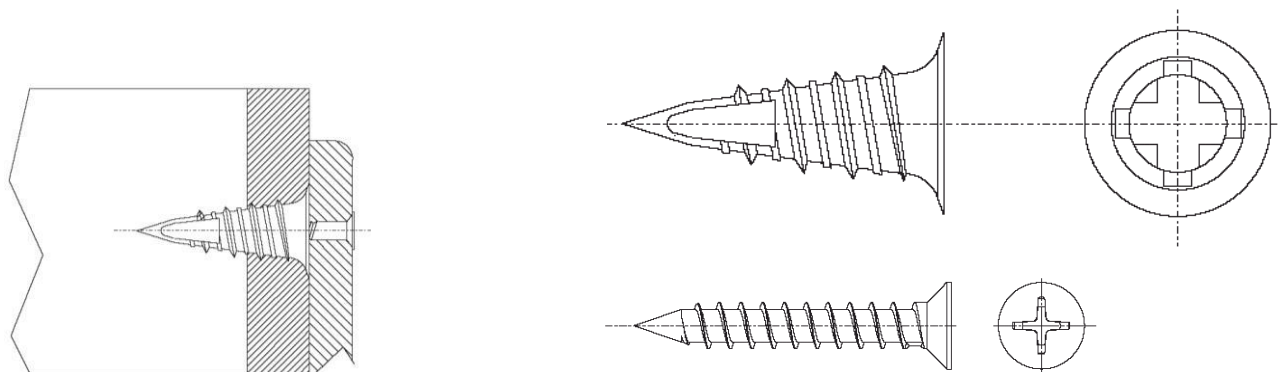

Rev.3 16/02/2016 La Bartolucci si riserva, al fine di migliorare i prodotti, il diritto di modificare in qualunque momento e senza preavviso i dati contenuti nel presente documento.

art. FCVZ

Fissaggi per lastre



Tassello autoperforante in lega metallica zamak



Cod.	Vite (DxL)	Pz. X conf.	Conf. X scatola	Scatole X bancale
FCVZ	*	200	24	30
FCWZ	4,5 X 35	150	24	30
CONF. INDUSTRIALE				
FCVZI	*	5.000	*	24

Vantaggi:

- Adatto per pareti in Cartongesso
- Tassello lega metallica Zamak
- Non è richiesta nessuna perforazione preliminare
- Rimane a filo lastra

Applicazioni:

- Cartongesso
- Lastre Isolanti ad alta resistenza
- Vite Autofilettante ZB Ø 4,5x 35mm

Rev.1 16/02/2016 La Bartolucci si riserva, al fine di migliorare i prodotti, il diritto di modificare in qualunque momento e senza preavviso i dati contenuti nel presente documento.

Fissacavo adesivo in nylon



Cod.	Pz. X conf.	Conf. X scatola	Scatole X pallet
F8	50	/	30
F8G	50	/	30
CONF. INDUSTRIALE			
F8I	5000	/	30
F8GI	4000	/	30

Vantaggi:

- Due modelli in nylon 6 neutro – PA6
- Molto flessibile e resistente
- Non è richiesta nessuna perforazione preliminare
- Biadesivo in schiuma spessore 0,8 mm MACTAC

Applicazioni:

- Su qualsiasi superficie liscia
- Per cavi Ø 6 e Ø 9 mm

NOTA: le superfici di applicazione devono essere lisce e ben sgrassate.

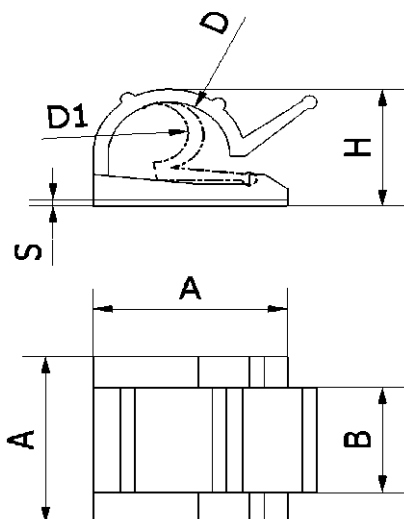

Caratteristiche dimensionali:

Quota	F8 Nominale mm	F8G Nominale mm
A	25.5	25.5
B	16	12.5
D	18	12
D1	9	6
H	18	12
S	0.8	0.8

Rev.2 16/02/2016 La Bartolucci si riserva, al fine di migliorare i prodotti, il diritto di modificare in qualunque momento e senza preavviso i dati contenuti nel presente documento.

A large rectangular area with rounded corners, enclosed by a solid orange border. The interior of this area is filled with horizontal dashed lines, providing a template for writing or drawing.



Bartolucci S.a.s.
di Bartolucci Giorgio & C.
P.IVA 02614850424

Via del Commercio, 1
60021 Camerano
Ancona
Italy
Tel.: +39 071 7819 048
Fax: +39 071 7819 499
E-mail: info@bartolucci.cc